

Funcionamiento

Montaje al Fondo



Identificación



Montaje al Tope



NA Normal Abierto NC Normal Cerrado

Conexión Típica a un Contactor

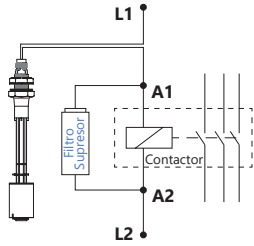

Características Eléctricas **NA/NF - SPST**
Salida **Contacto ON/OFF**
Grado de Protección **IP66**

**¡ No conectar nunca directamente a un motor, lámpara o cualquier carga superior de 20W !
Utiliza siempre un contactor o relé.**

Los sensores funcionan en todas las gamas de voltaje y corriente indicados en la tabla a continuación:

Tensión de Trabajo	Potencia Máxima	Corriente Máxima	Pico de Corriente
110Vac	20VA	0,2A	0,5A @20ms
220Vac	20VA	0,1A	0,5A @20ms
5Vdc	2,5W	0,5A	1A @20ms
12Vdc	5W	0,5A	1A @20ms
24Vdc	10W	0,5A	1A @20ms
24Vac: NO recomendado			

Período de Garantía

Para instalaciones conformes a las directrices de nuestros manuales: 02 (dos) años de garantía. **QUEDARÁN FUERA DE GARANTÍA TODAS LAS INSTALACIONES NO CONFORMES A LAS DIRECTRICES INDICADAS.** Todos nuestros Sensores son testados para su correcto funcionamiento, antes de su comercialización.

Productos químicos requieren ensayos previos de compatibilidad con el material del sensor.

Líquidos con partículas de hierro requieren un análisis técnico previo: el Sensor tiene componentes magnéticos internos.

En manuales.eicos.com disponible especificaciones técnicas

+34 91 284 6917

Contacto Eléctrico de los Sensores - Cuidados en la Instalación

Reed Switch 20W/VA: Protege el Contacto Eléctrico de tu Sensor



Los Reed Switches son contactos herméticos sellados actuados por un campo magnético.

Reed Switches de la máxima fiabilidad se aplican en nuestros sensores y pueden alcanzar más de dos millones de operaciones, sin embargo cuando se están conmutando lámparas, cargas inductivas o capacitivas, este número podrá disminuir.

Potencia de Conmutación del Reed Switch

Es importante señalar que los valores de la intensidad o potencia especificados en las cargas eléctricas casi siempre se refieren al estado permanente de funcionamiento de estos.

De mayor potencia, utiliza un relé auxiliar o contactor como se recomienda a continuación, o similar.

Mini Contactor Weg CW07

Conexión: 19,3VA
Permanente: 5,5VA

Nota: En las pruebas realizadas con un mini contactor y filtro K8*, los interruptores Reed llegaron a realizar más de un millón de operaciones.

*En accesorios.eicos.com vea modelos y precios de Filtros

Sensores de Nivel

Modelos para Montaje Vertical



**¡ IMPORTANTE !
LEE ATENTAMENTE ANTES DE INSTALAR**

• **CONTACTOR AUXILIAR (mini contactor) considerar la distancia:**



• **ELECTROVÁLVULA o CONTACTOR DE POTENCIA:**

Utilizar **mini contactor** o **relé auxiliar**.

• **EQUIPOS ELECTRÓNICOS:**

> Relé de interfase/relé acoplador: Utilizar **resistor 4K7 10W**.

> Relé temporizador, relé de nivel e inversor de frecuencia: Utilizar **resistor 220R 5W**.

• **CONEXIÓN A UN CONTACTOR:**

**Potencia de Arranque
Potencia Permanente**
Debem ser inferiores a **20W**.

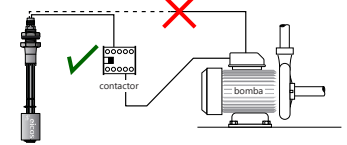

Corriente AC: Usar **Filtro K8*** en paralelo con la bobina (A1 A2) de un contactor o relé.
Corriente DC: Usar **Filtro KD*** en paralelo con la bobina (A1 A2) de un contactor o relé.

*A la venta en accesorios.eicos.com

¿Dudas? Llámamos ANTES de instalar:

+34 91 284 6917

sensordenivel.eicos.com | manuales.eicos.com | videos.eicos.com

LOS PROCEDIMIENTOS DE PROTECCIÓN DESCRITOS A CONTINUACIÓN MEJORAN EL FUNCIONAMIENTO DE LA CONMUTACIÓN

• Accionamiento de las cargas inductivas

Filtro K8* montado en paralelo con la bobina de un contactor de AC aumenta la duración de los contactos.

Filtro KD* montado en paralelo con la bobina de un relé DC aumenta la duración de los contactos.

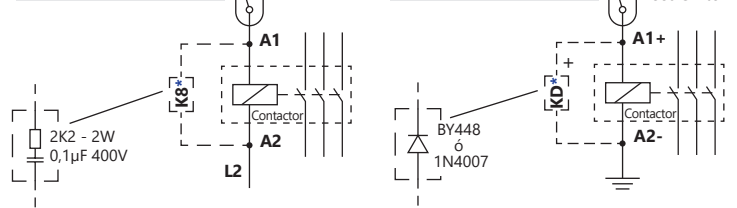

? Riesgo de mal funcionamiento (soldadura en interruptor de láminas de contacto) debido a la CAPACITANCIA, lo que puede ocurrir en función de la distancia y el cable que se utilice en la conexión con el contactor.

• La conexión del sensor a un contactor en largas distancias, utilizar resistor:

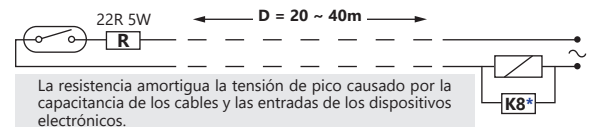

La resistencia amortigua la tensión de pico causado por la capacitancia de los cables y las entradas de los dispositivos electrónicos.

¡ Importante! A distancias **mayores de 40m** se recomienda voltage 24Vdc.

• La conexión del sensor a un equipo electrónico:

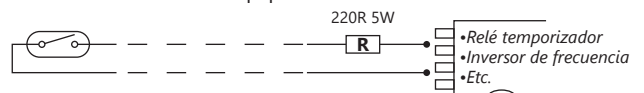

¡ Importante! En conexiones con **relé de interfase**, utilizar resistor 4K7 10W.

Para un mejor sellado, la superficie interior del depósito debe estar libre de rugosidad.

Fijación Vertical Interna para Orificio de Ø16mm

Varilla 150mm a 500mm + Plug M12



Especificaciones Técnicas	
Material	PPA
Temperatura de trabajo	-10°C a 90°C
Presión máxima de trabajo	2bar
Color	Negro
Densidad mínima del líquido (SG)	0,70
Junta	NBR
Conexión de salida	Plug M12

PPA Políftalida:
Para agua, aceite y combustibles.

- Contacto eléctrico: Reed Switch 20W/VA;
- Montaje: interno por orificio con arandela de goma nitrílica;
- NA o NC, invirtiendo la posición del flotador;
- Fijación al tope o al fondo del depósito;
- 1 ó 2 puntos para detección de nivel;
- Varilla de longitud desde 150mm hasta 500mm.

Modelos con 1 Punto de Detección y Conexión Eléctrica en Plug M12 (2 pines)

	Longitud de la varilla (h)
LE151-M12	150mm
LE201-M12	200mm
LE251-M12	250mm
LE301-M12	300mm
LE351-M12	350mm
LE401-M12	400mm
LE451-M12	450mm
LE501-M12	500mm

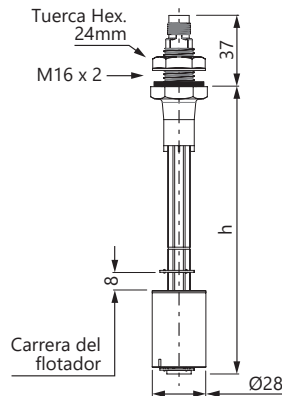

Modelos con 2 Puntos de Detección y Conexión Eléctrica en Plug M12 (4 pines)

	Longitud de la varilla (h)	Distancia entre los puntos (d)
LE152-1-M12	150mm	63mm
LE202-1-M12	200mm	113mm
LE252-1-M12	250mm	163mm
LE302-1-M12	300mm	213mm
LE352-1-M12	350mm	263mm
LE402-1-M12	400mm	313mm
LE452-1-M12	450mm	363mm
LE502-1-M12	500mm	413mm

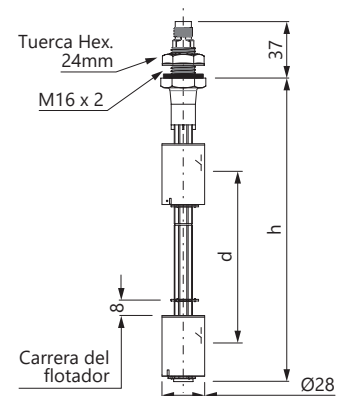

Instalación Sensores Plug M12

• 2 pines

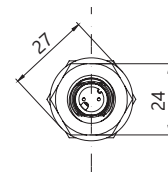
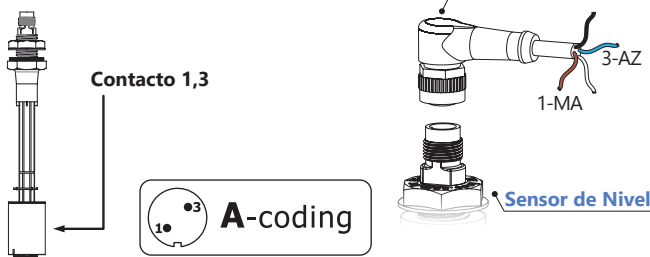

• 4 pines

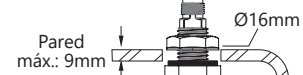
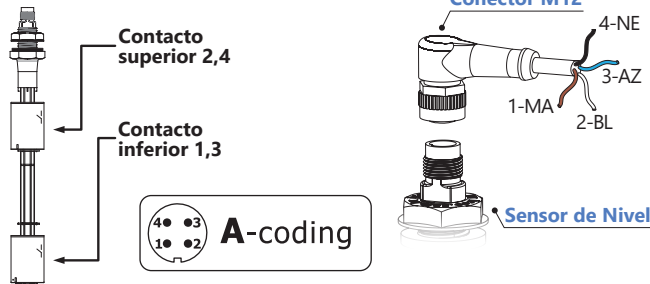

Anillo removible para inversión del flotador

Dimensiones en milímetros

En sensordenivel.eicos.com vea modelos y precios de Sensores de Nivel

Sensores de Flujo y Sensores de Nivel para líquidos